

Hydrosoft®

Private SPA



Montageanleitung Family Duo

„Do it yourself“ leicht gemacht

Anlieferung

Palettengröße: 1,6m x 0,8m

Gesamtgewicht: ca. 250kg

	Inhalt
Karton 1	Verpackungsset Boden & Dach
Karton 2	Verpackungsset Rückenteil
Karton 3	Verpackungsset Rückenteil
Karton 4	Verpackungsset Glastür, Holzfüllung usw.
Karton 5	Verpackungsset Diverses Family Duo
Karton 6	Verpackungsset Diverses Family Duo
2x	Bedampfer (Kabellänge 0,85m)
	Beipack Family Duo



Auflistung Kleinteile:

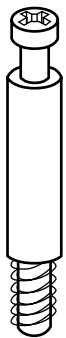

8x

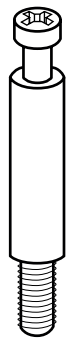

8x

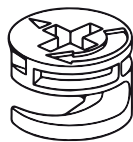

16x



20x

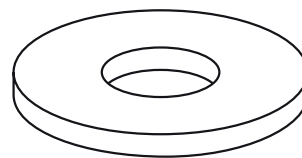

1x

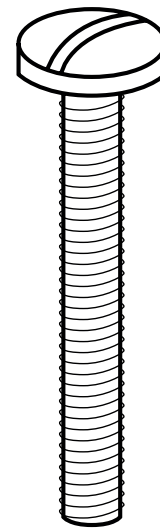

1x

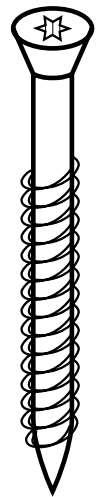

6x

Benötigtes Werkzeug:

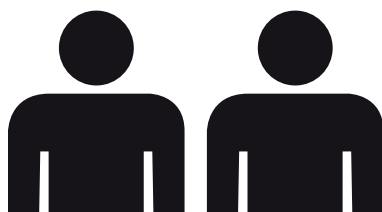
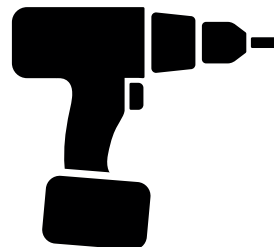
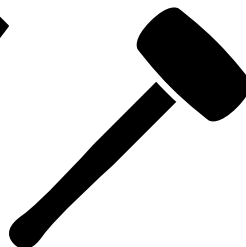
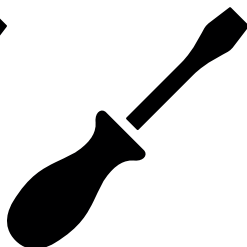

Wichtiger Hinweis:

Montieren Sie die Kabine nicht alleine!
Mindestens 2 Personen notwendig.

Schritt 1

Boden & Dach vorbereiten

Bodenteil:

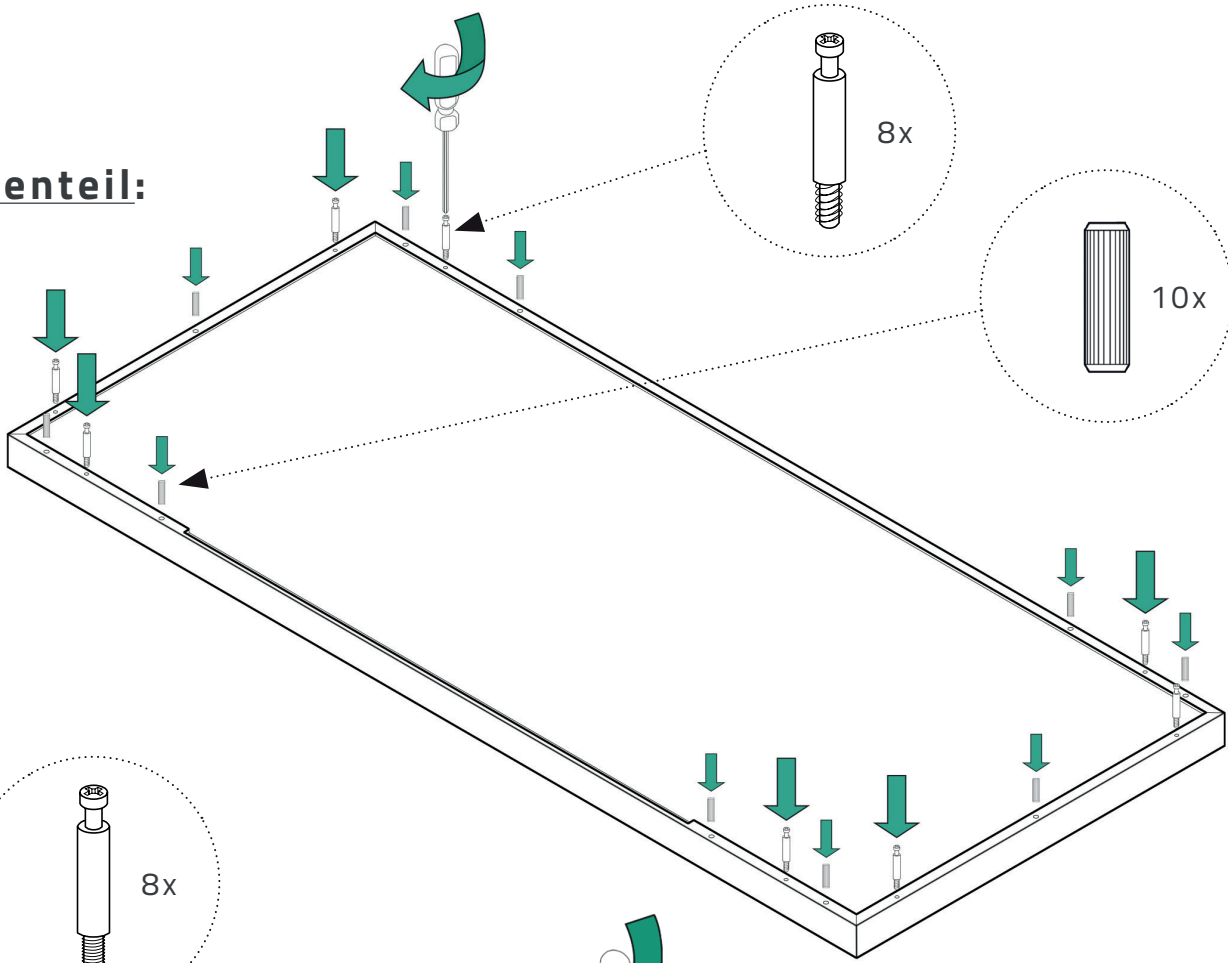

Dachteil:

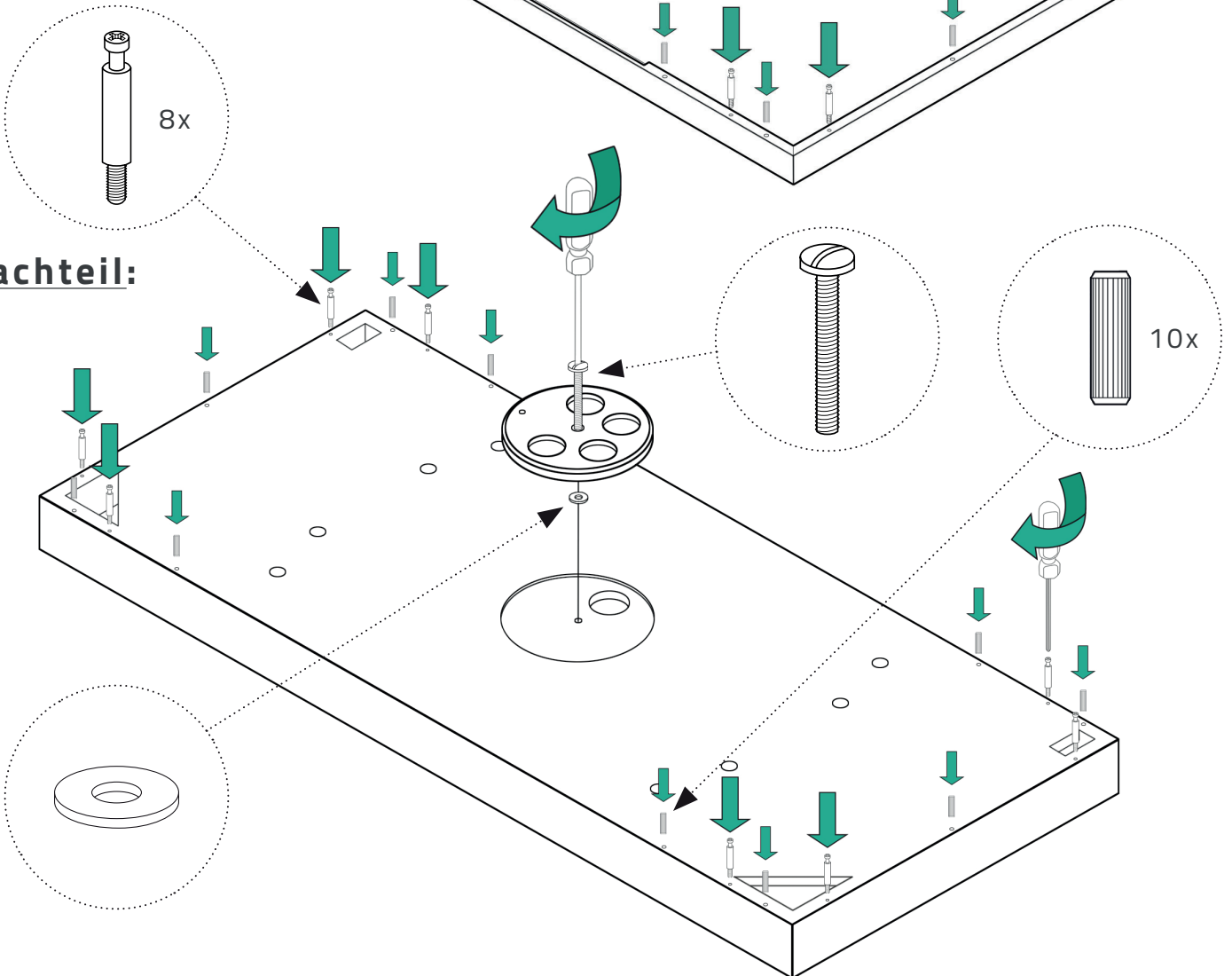

Schritt 2

Rückenteil 1 setzen

Wichtiger Hinweis:

Bodenteil muss vor dem Einsetzen der Wandelemente in der Waage liegen!

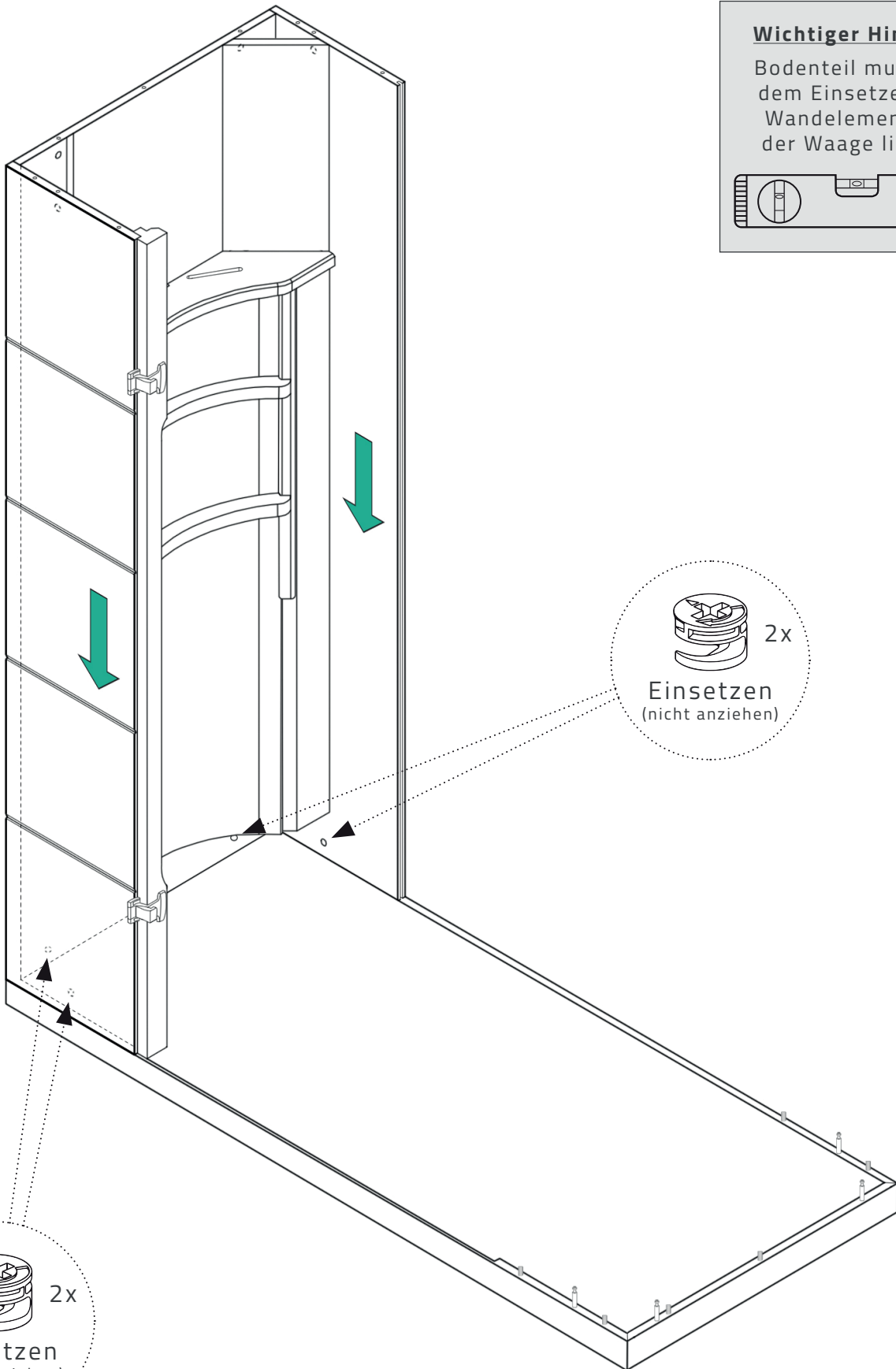
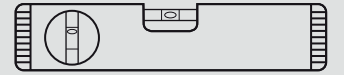

Schritt 3

Rückenteil 2 setzen

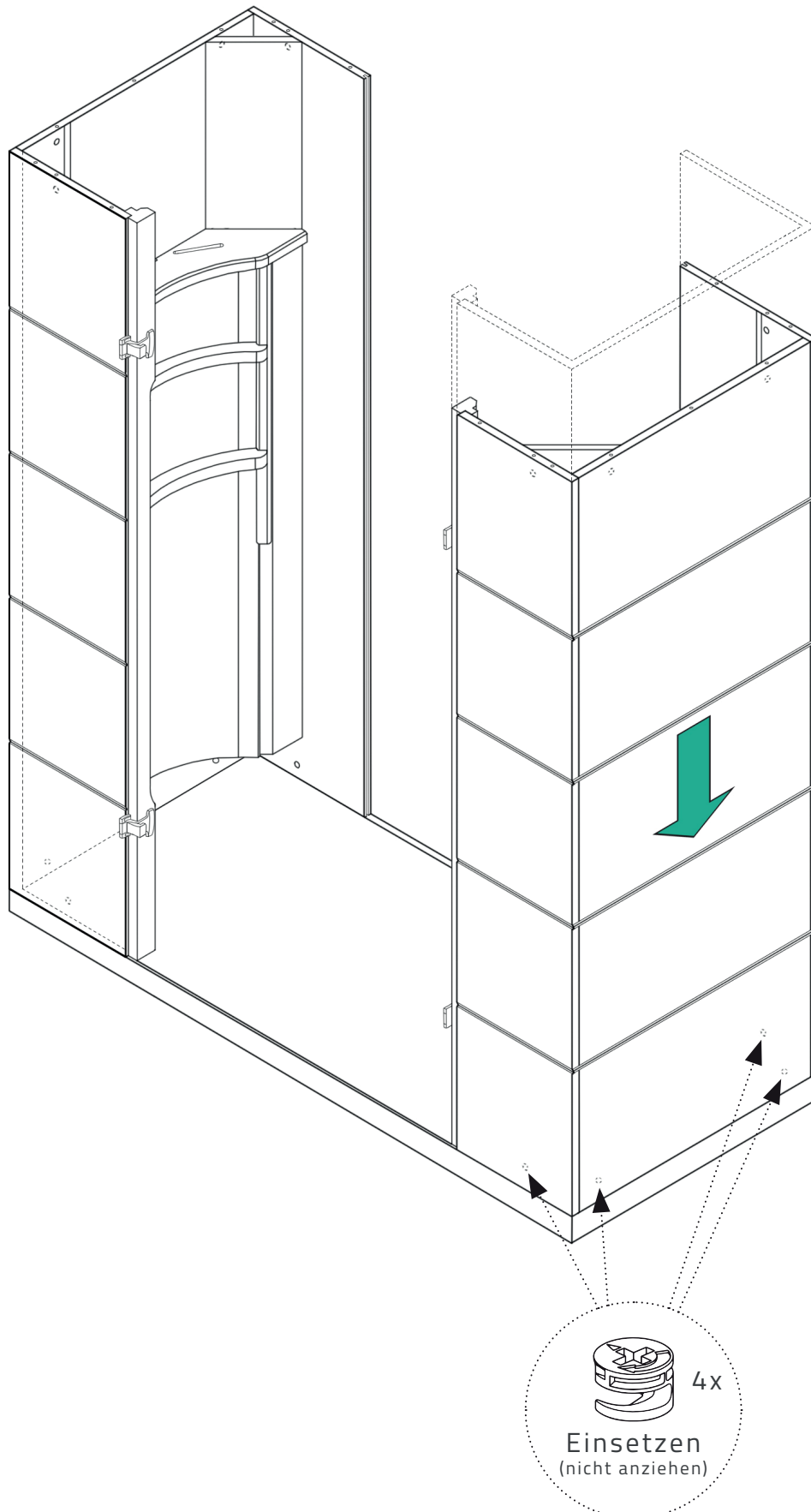

Schritt 4

Seitenelement (oder bella.vista Seitenglas) setzen

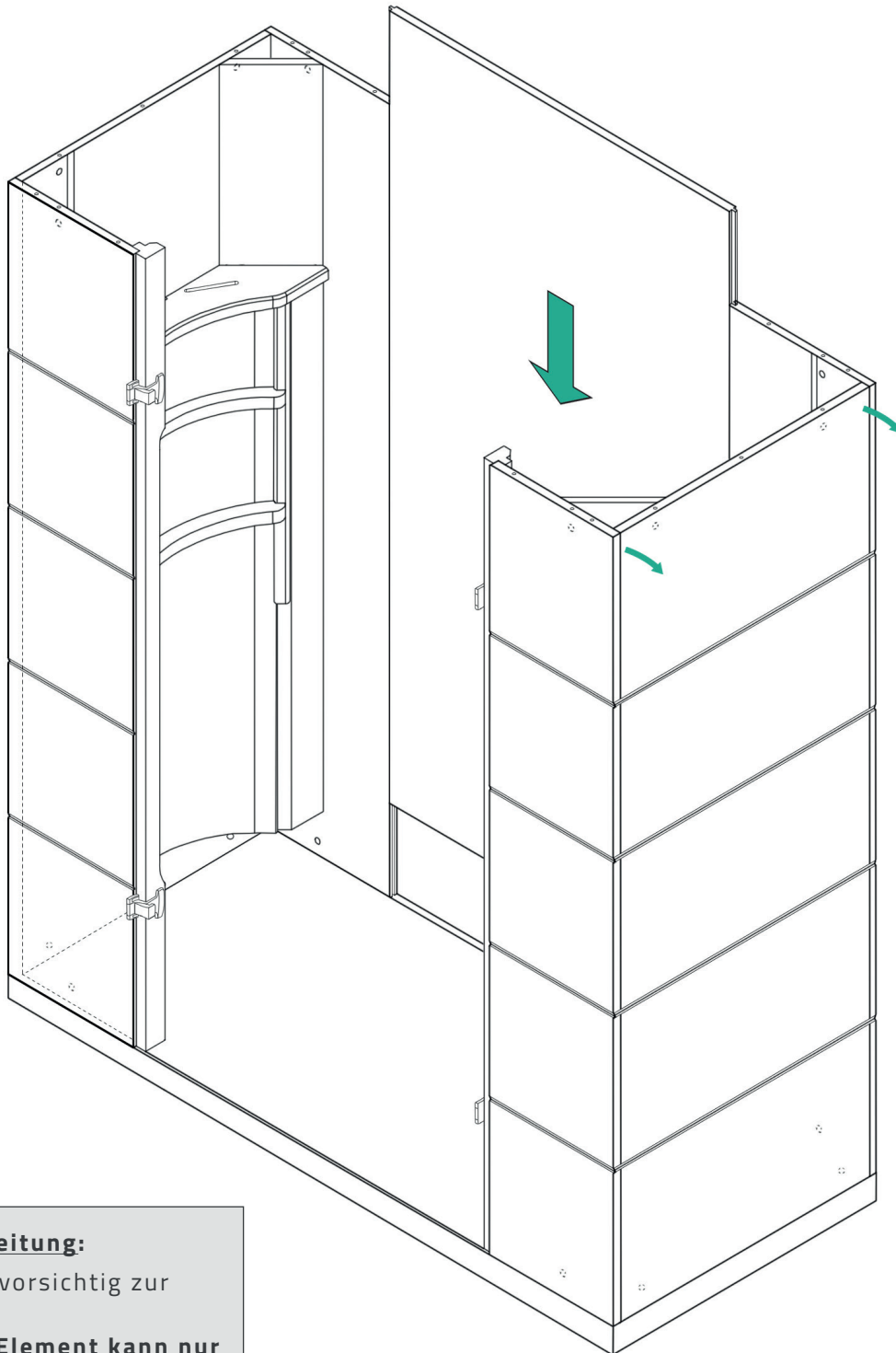

Anleitung:

- Rückenteil 2 vorsichtig zur Seite kippen.
- **⚠ Achtung: Element kann nur geringfügig gekippt werden! Vorsichtig bewegen, damit die im Boden versenkten Stifte und Schrauben nicht brechen.**
- Seitenelement (oder bella.vista Seitenglas) ca. 30cm anheben, langsam in die vorgesehenen Nuten einführen und bis zum Boden absenken.

Schritt 5

Dachteil aufsetzen

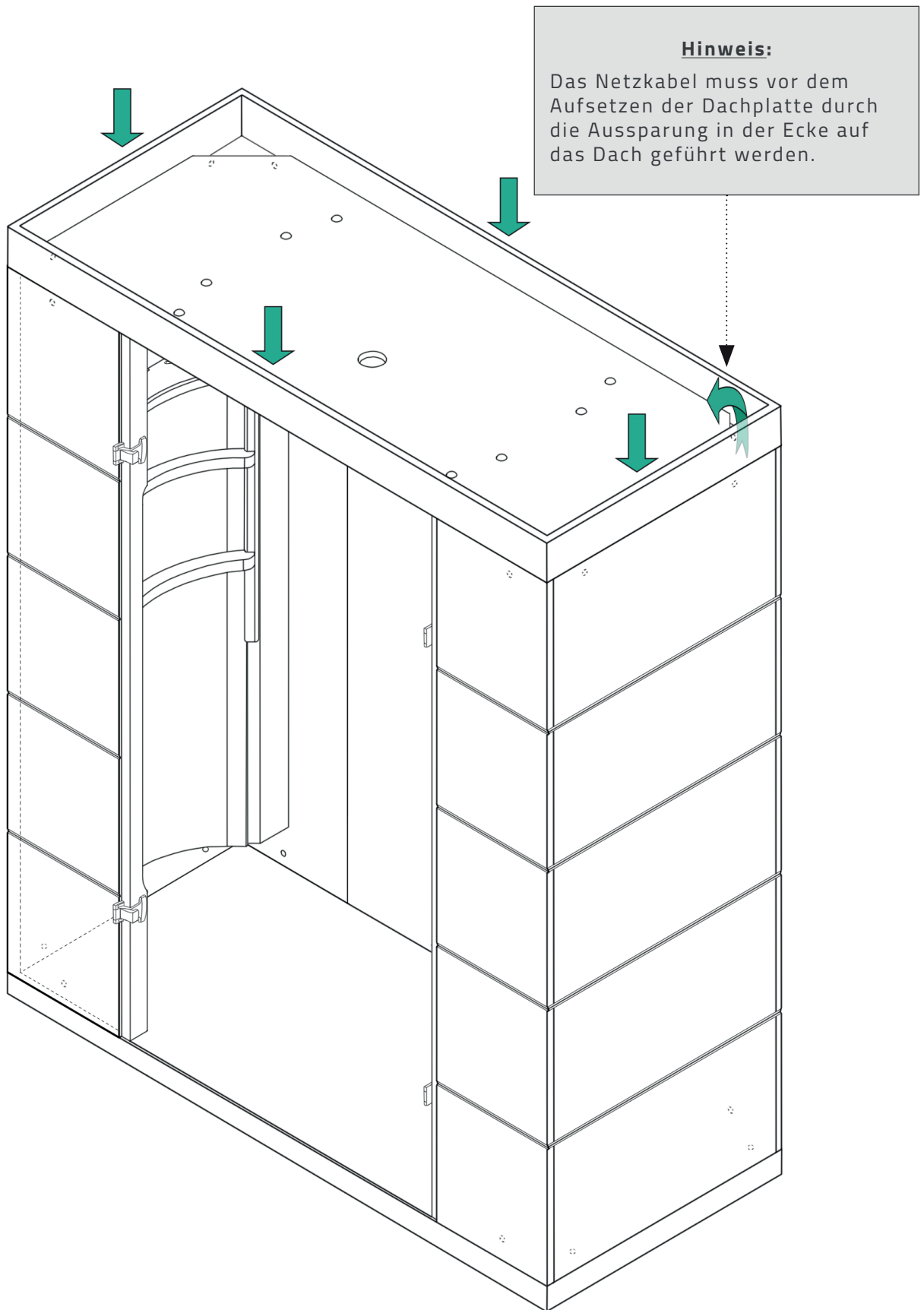

Schritt 6

Eckverblendungen öffnen (4x) und verkabeln

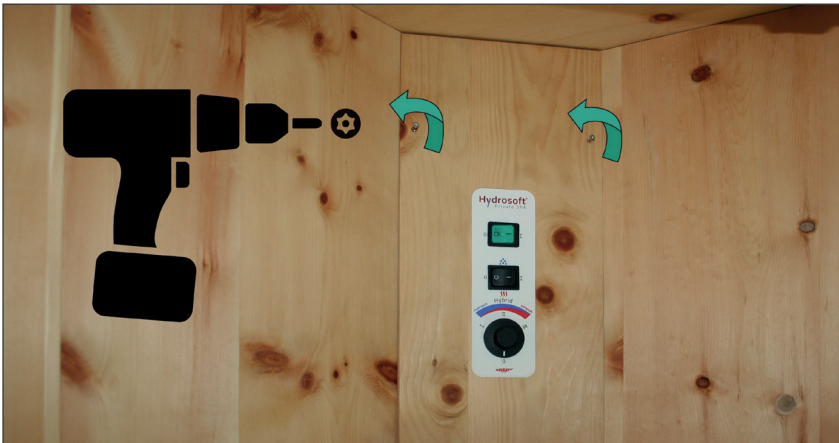

Anleitung für Blende mit Bedienmodul:

- Schrauben lösen
- Blende leicht nach vorne kippen und aus Nut heben
- Blende nach rechts weg-drehen und zwischen Decke und Wärmeflächendeckel einklemmen
- Die restlichen 3 Blenden ebenfalls abschrauben und zur Seite legen

Blende mit Bedienmodul:

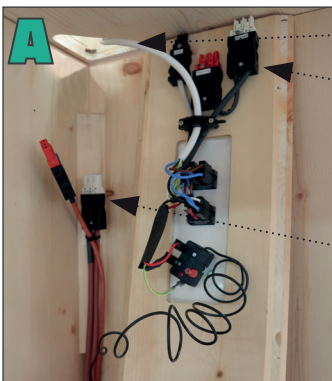

Netzkabel
Stromversorgung Kabine

Verkabelung Bedienmodul
mit 3 gekennzeichneten Anschlüssen
(Licht, Heizung, Dampf)

Verkabelung Heizfläche & Bedampfer
Kabel gekennzeichnet (Heizung, Dampf)

Blende 2:

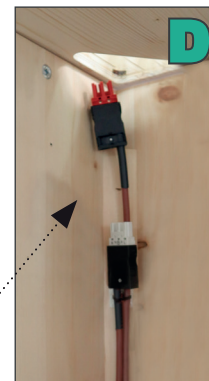

Verkabelung:

1. Die 3 Anschlüsse für das Bedienmodul (B) vom Dach durch die Aussparung (A) in die Kabine führen und Stecker verbinden (auf Kennzeichnungen achten!).
2. Die 2 Anschlüsse für Heizfläche und Bedampfer (C) vom Dach durch die Aussparung (A) in die Kabine führen und Stecker verbinden (auf Kennzeichnungen achten!).
3. Die 2 Anschlüsse für 2. Heizfläche und 2. Bedampfer (E) vom Dach durch die Aussparung (D) in die Kabine führen und Stecker verbinden (Kennzeichnungen!).

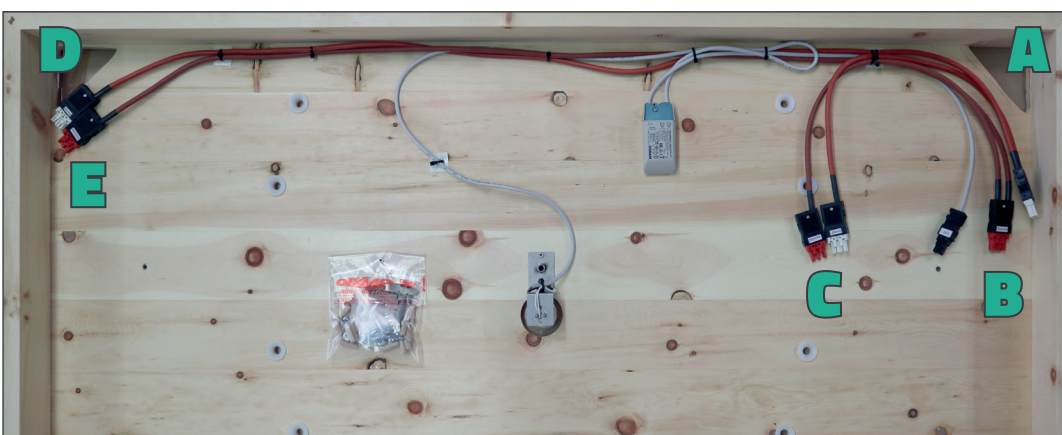

Draufsicht der Dachplatte mit Aussparungen (A, D), Kabel für Bedienmodul (B) und Kabel für Heizfläche und Bedampfer (C, E)

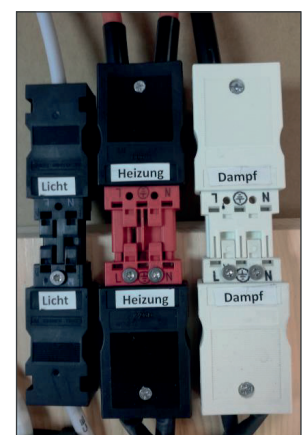

Verbundene Stecker mit Markierungen

Schritt 7

Fixieren

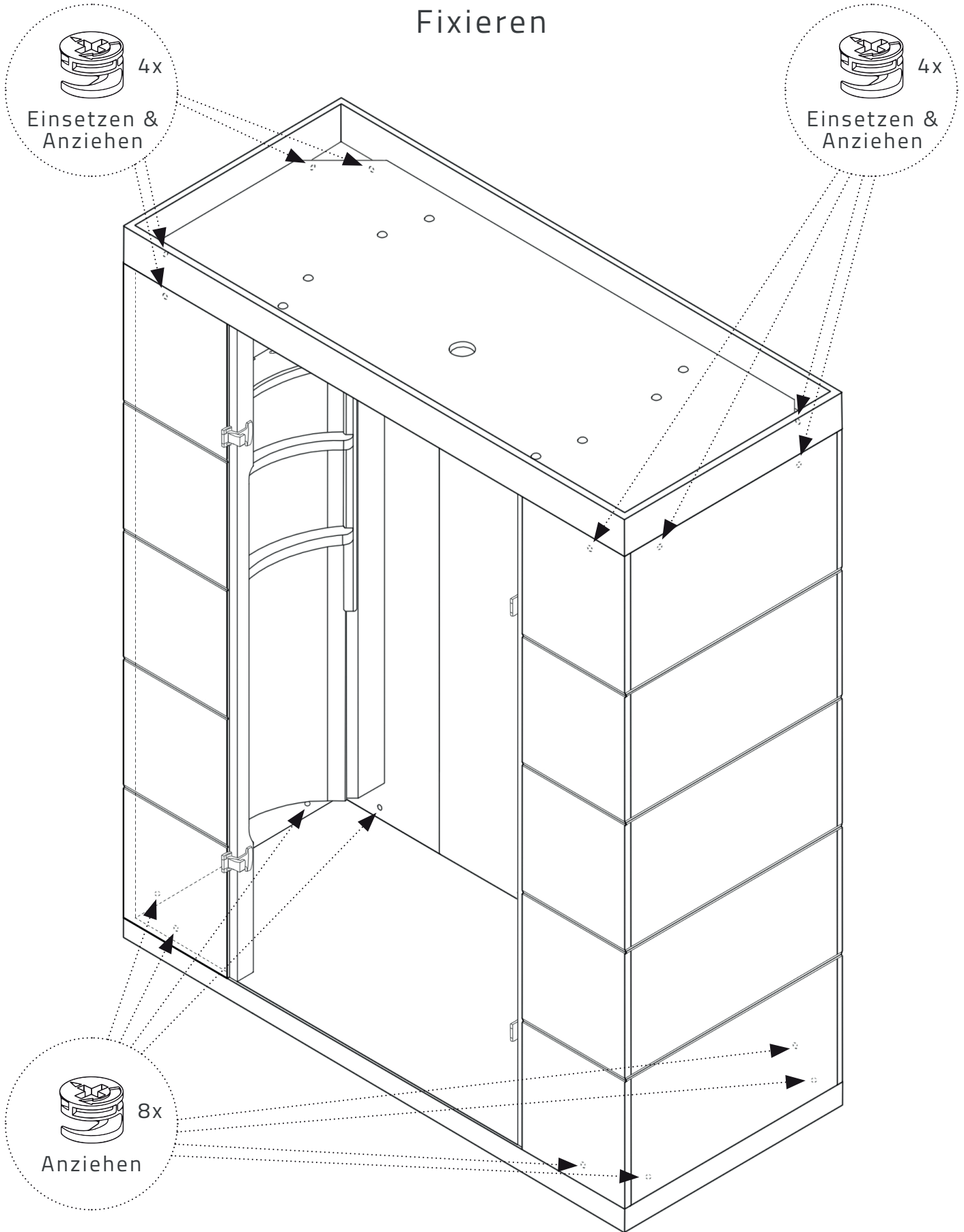

Hinweis:

Nach dem Fixieren können die 4 Eckverblendungen wieder montiert werden.

Schritt 8

Abstützungen für Sitzbank montieren

1. Abstützung für Sitzbank montieren (4x)

Abbildung: Heizfläche links

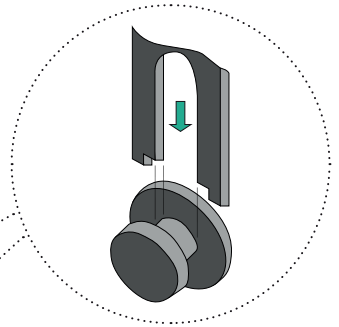
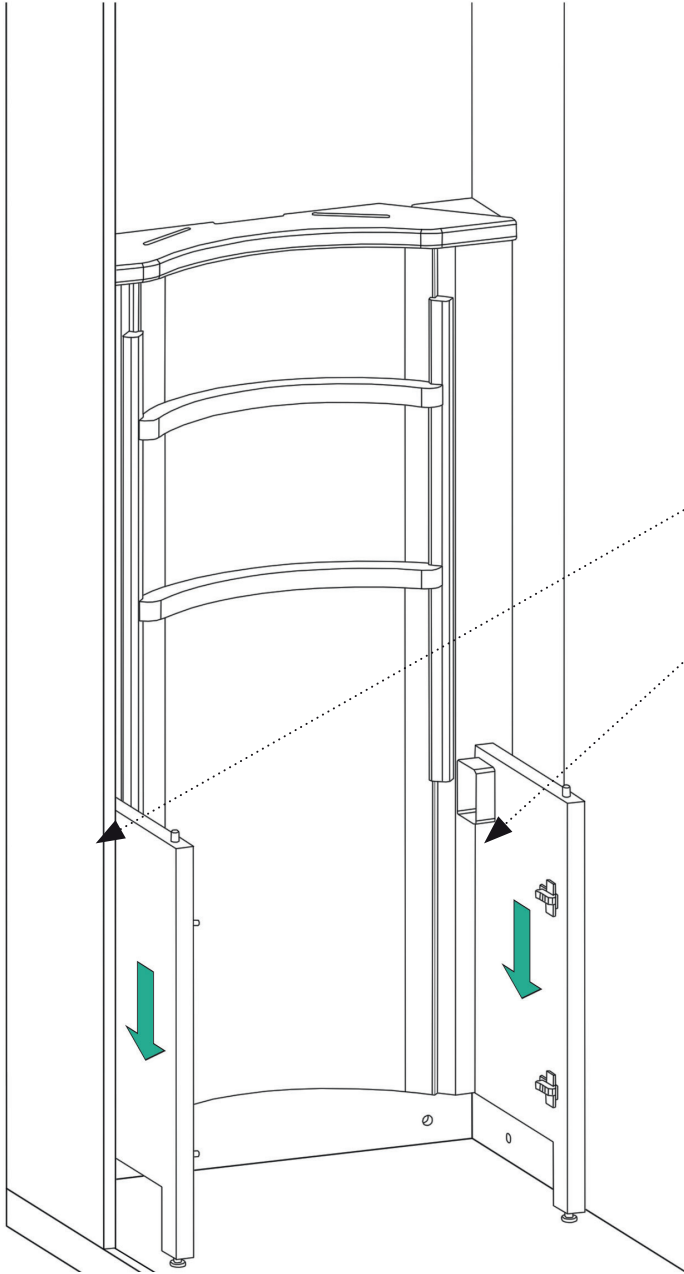

2. Steckdose einhängen (2x)

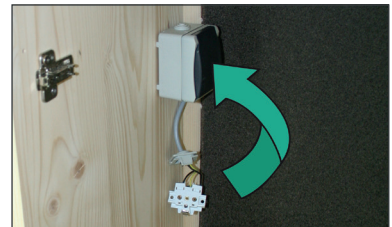

1. Steckdosen-Gehäuse öffnen

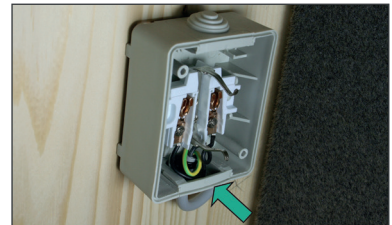

2. Graue Führung in das Gehäuse schieben und Steckdose einsetzen



3. Steckdosen-Gehäuse aufsetzen und Schrauben anziehen

Hinweis:

Die 2 Abstützungen mit vormontiertem Steckdosen-Gehäuse sind jeweils an der Rückwand einzusetzen.

Schritt 9

Sitzbanktür einhängen (2x)

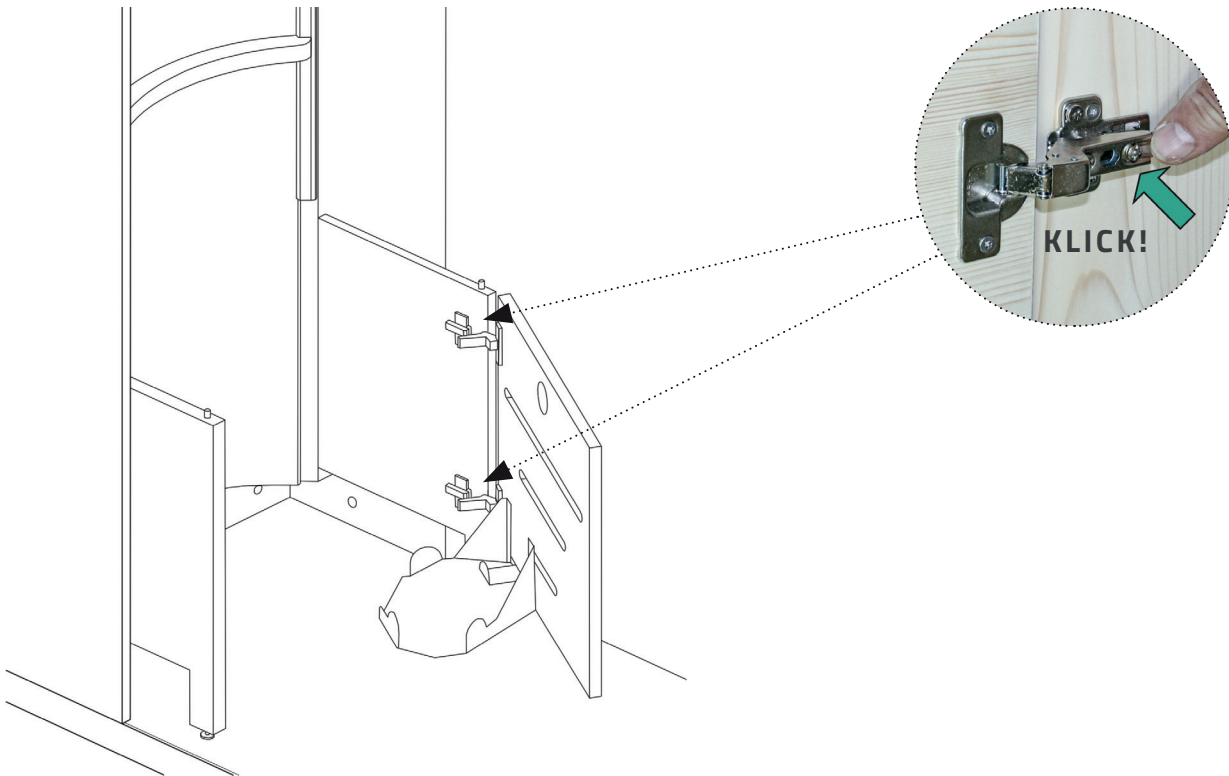

Schritt 10

Sitzbank auflegen (2x)*

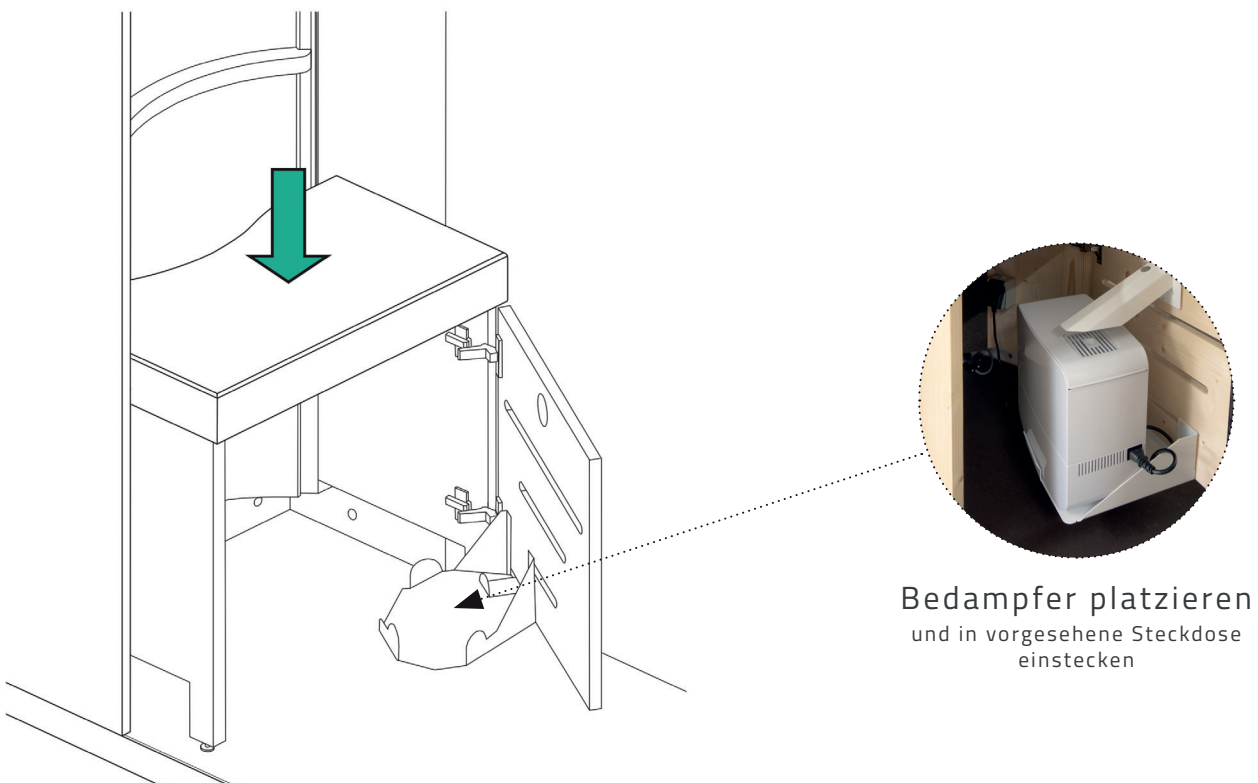

Bedampfer platzieren
und in vorgesehene Steckdose
einstecken

* Bei Bestellung HYDROTHERM® Energiesitz:
Schritt 10 und 11 ausführen, zusätzliche Montageanleitung auf Seite 13

Schritt 11

Sitzbanktür - Schiene montieren (2x)

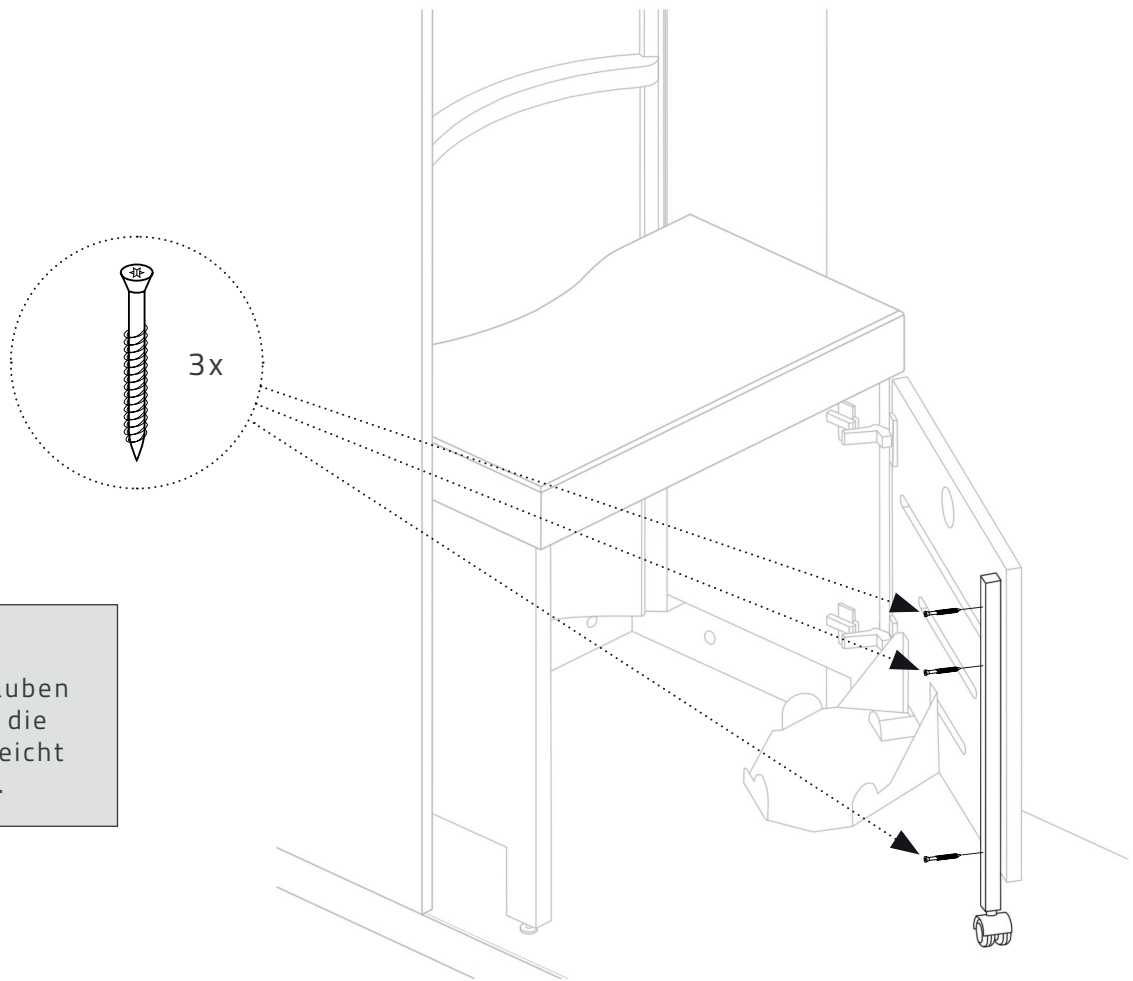

Tipp:

Beim Anschrauben der Schiene die Sitzbanktür leicht anheben.

Optional: HYDROTHERM® Energiesitz

1. Sitzbank und Bedampfer zur Seite legen

2. Abtropfblech einhängen

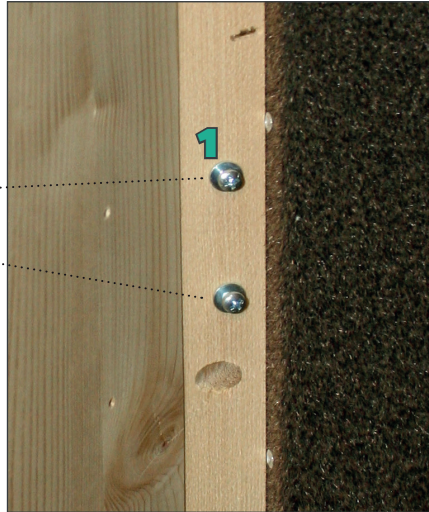
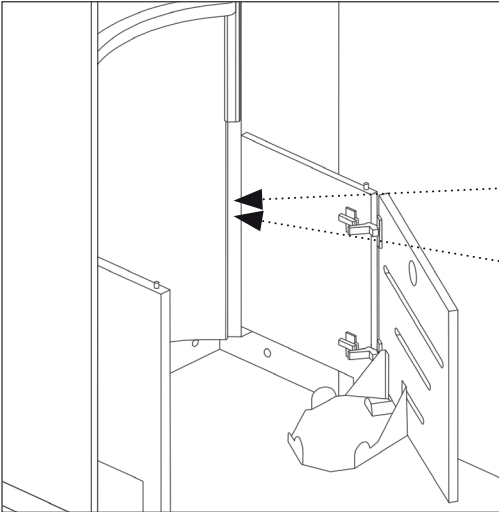

Anleitung:
Abtropfblech mit den Profilwinkeln nach unten geneigt in vormontierte Schrauben einhängen (1,2) und nach unten drücken (3)

3. Dampf-Umlenkschieber (1) und Abtropfwanne (2) einhängen, Bedampfer (3) einsetzen und anstecken, Tür schließen und Sitzbank wieder auflegen

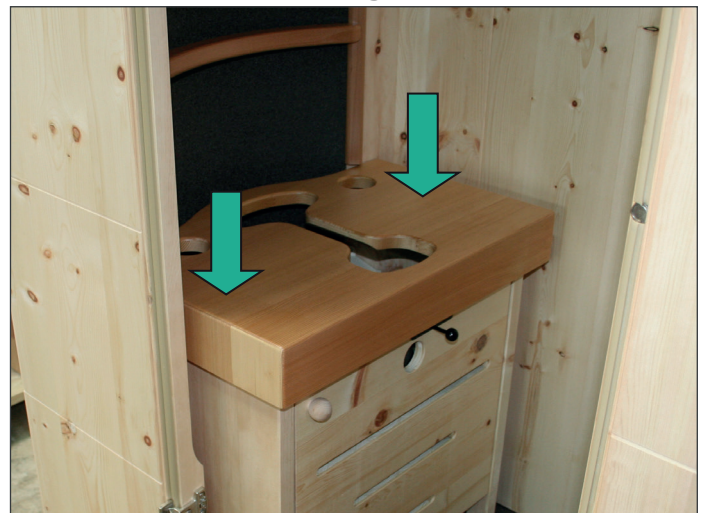

Schritt 12

Flügeltür einhängen

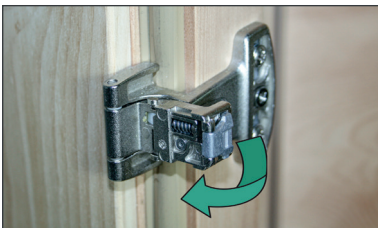
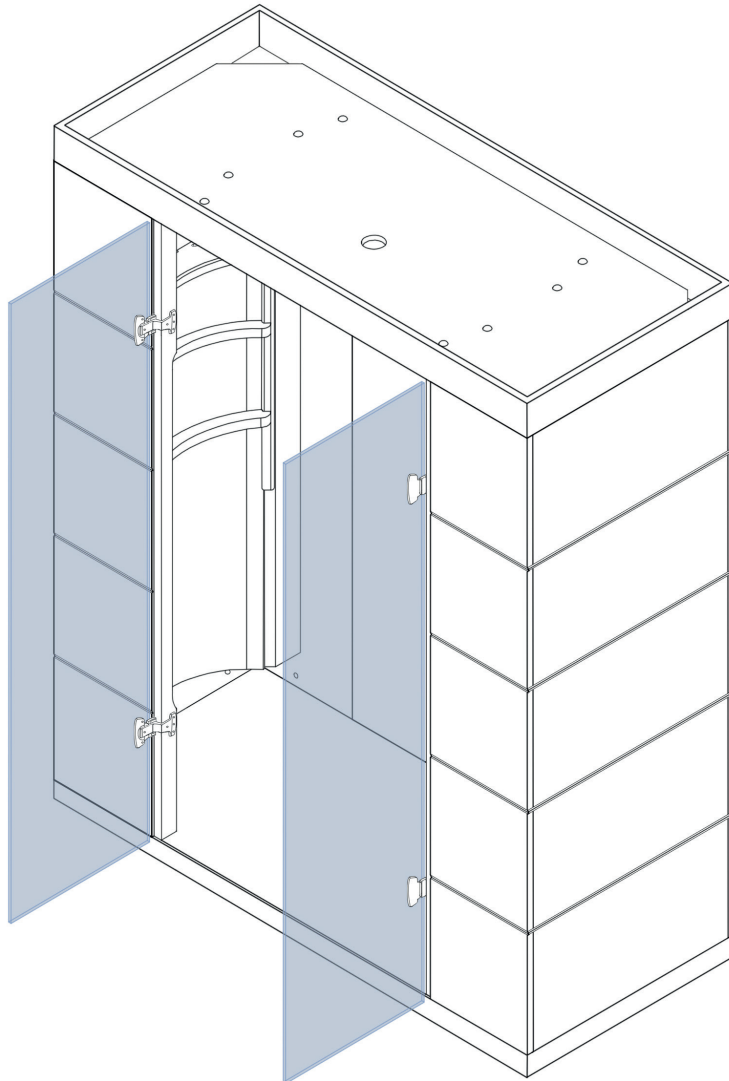

1. Einhängung (4x)
nach vorne drehen



2. Einhängung (4x)
steht nach vorne gedreht

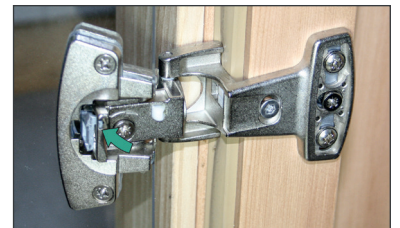

3. Glastür anheben und
Einhängung einklicken (4x)

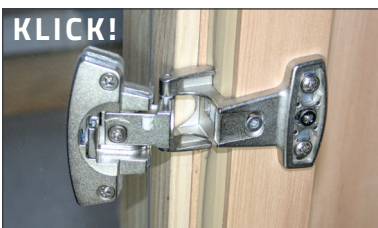

Auflage verstellen: Schraube 1
Höhe verstellen: Schraube 3
(Schraube 2 leicht aufdrehen)



4. Abdeckungen (4x)
aufsetzen

Optional: Schritt 13

Vitalringe mit Traktionsstange

1. Traktionsstange

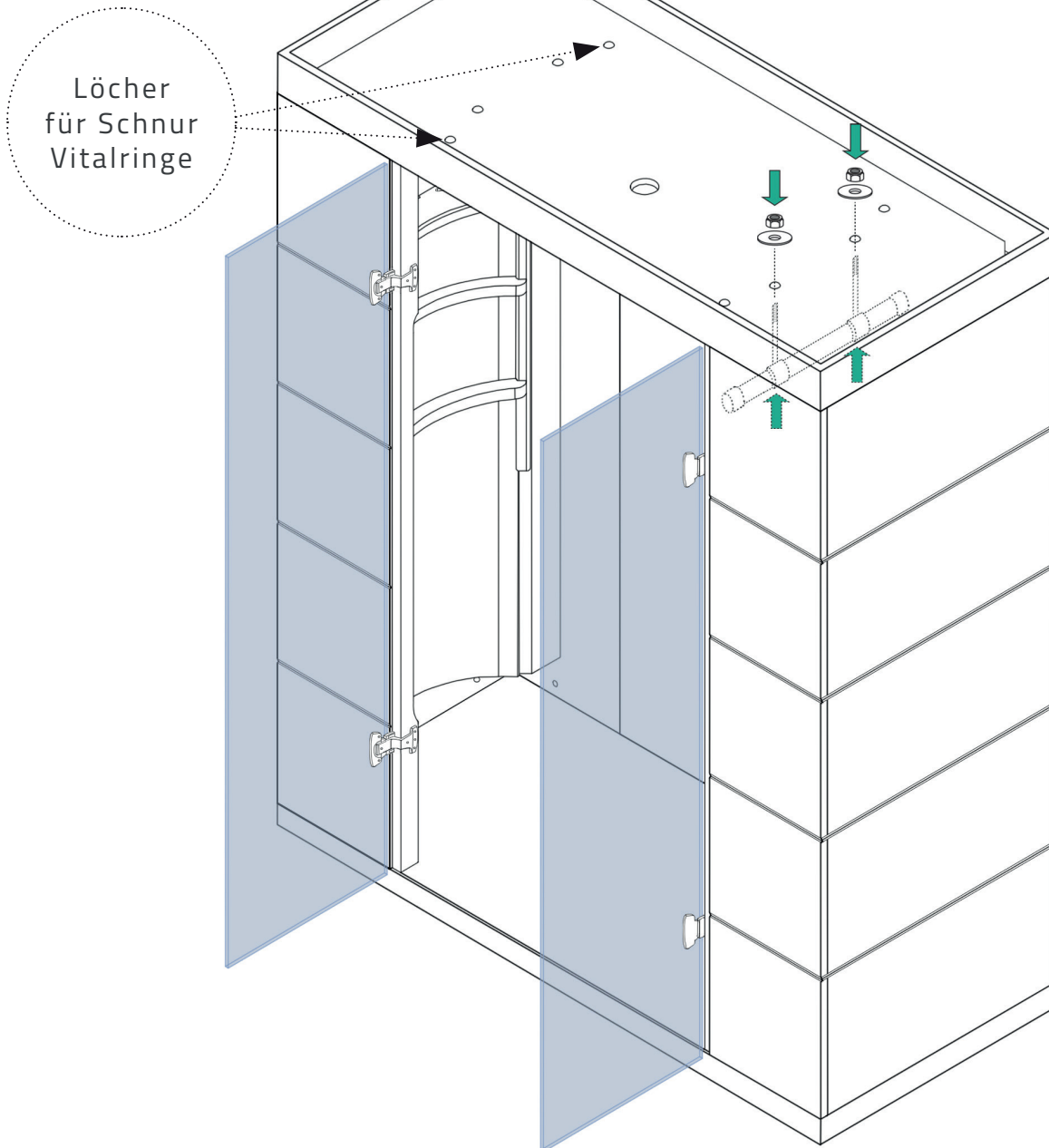

2. Vitalringe

- Ring (mit bereits festgezogenem Knoten) an der Traktionsstange aufhängen
- Schnurende von unten durch das erste vorgesehene Loch fädeln und von oben durch das andere Loch wieder in die Kabine führen
- Schnurende durch den zweiten (losen) Vitalring fädeln und durch einen Knoten fixieren

Inbetriebnahme

Netzstecker verbinden (Schuko Steckdose)

Wichtig!

Vor Inbetriebnahme einer Wärmekabine ist zu überprüfen, ob anschlussseitig ein FI Schalter installiert ist. Ansonsten wird empfohlen laut ÖVE Richtlinien einen Personenschutzadapter IP54 /30mA-16A zu verwenden.

Der Personenschutzadapter kann unter der Artikelnummer WK905060 bei uns bestellt werden.



EIN/AUS SCHALTER →

BEAUTYDAMPFSCHALTER →

HYBRID-WÄRMEREGLER →

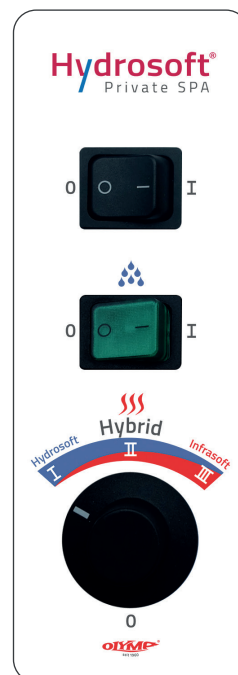

**Wir wünschen Ihnen
viel Freude mit Ihrer neuen
HYDROSOFT® Private SPA Kabine!**